

BL 150型

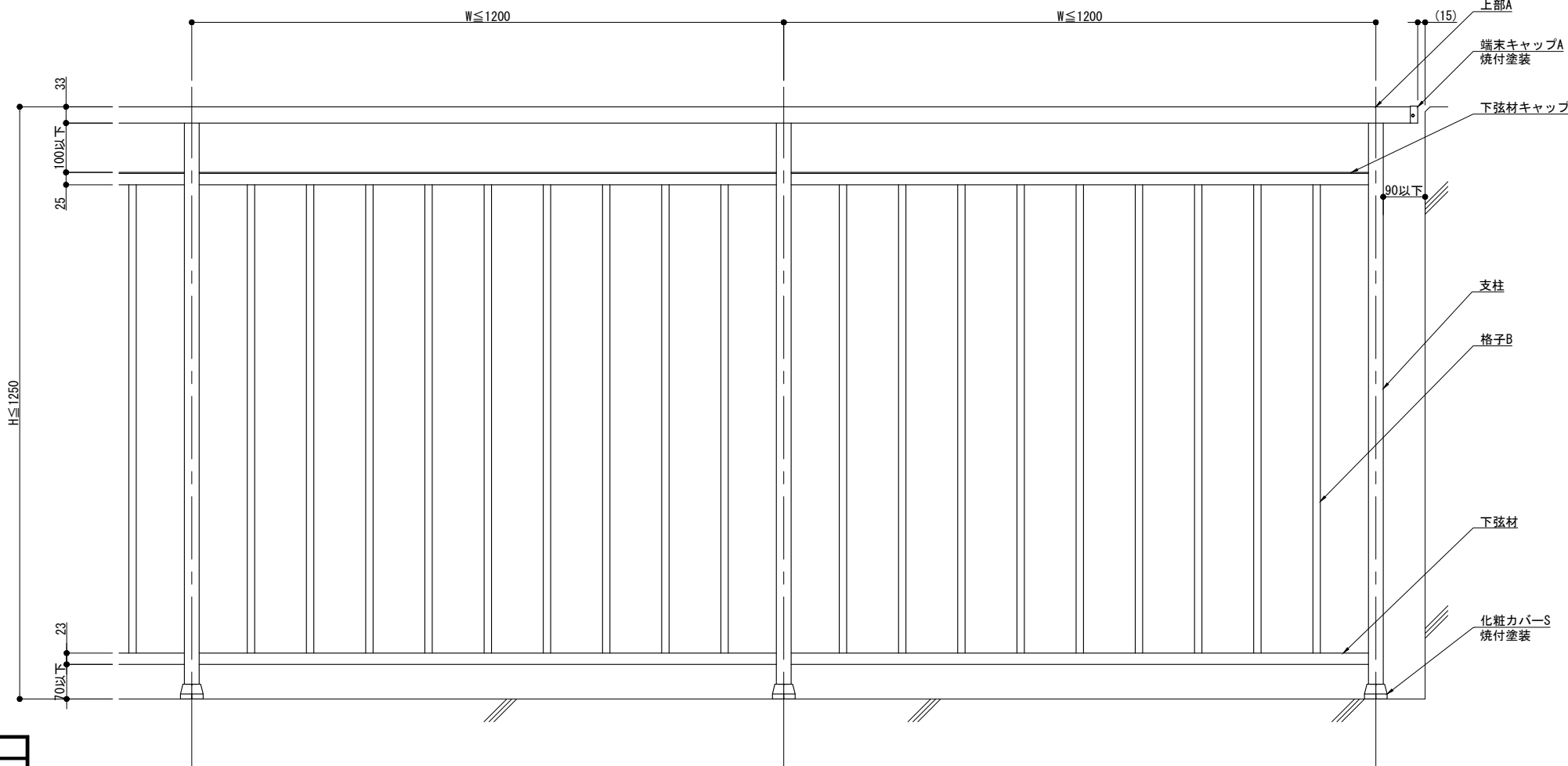

躯体勾配
 $\theta^\circ =$
 ※ 勾配10° 迄

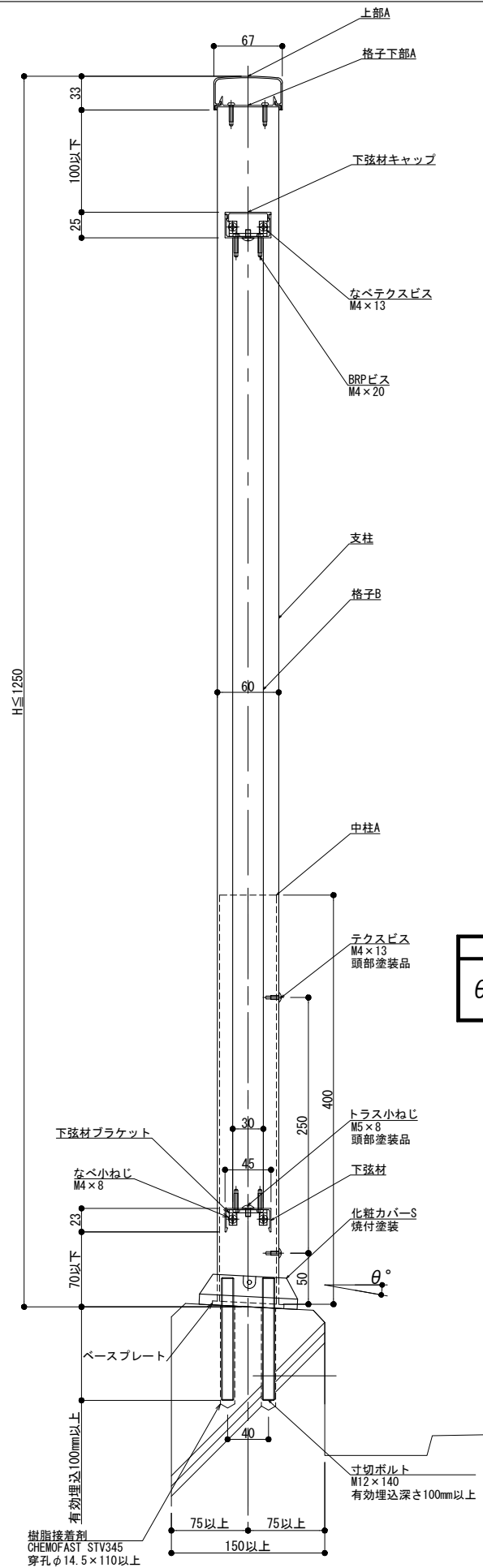
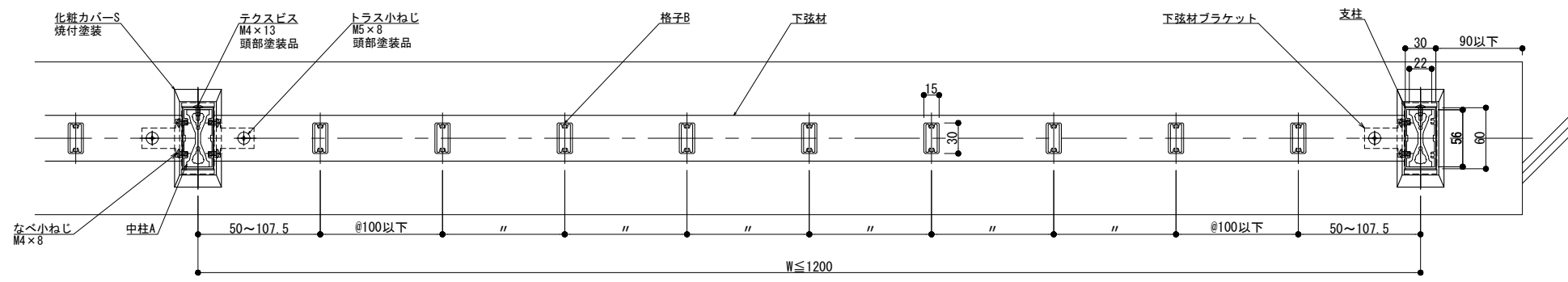

製図: 2023.10.25

改訂年月日	概要	特記事項

井上商事株式会社

作成	設計	担当	検印	工事名
作成年月日		タイプ		図名
				後付工法 150型 2Kタイプ

縮尺	通し番号
A1 1:3 A3 1:6	
区分	図面番号
管理番号	00000000_000

NL・SL-F2K・A

BL 150型

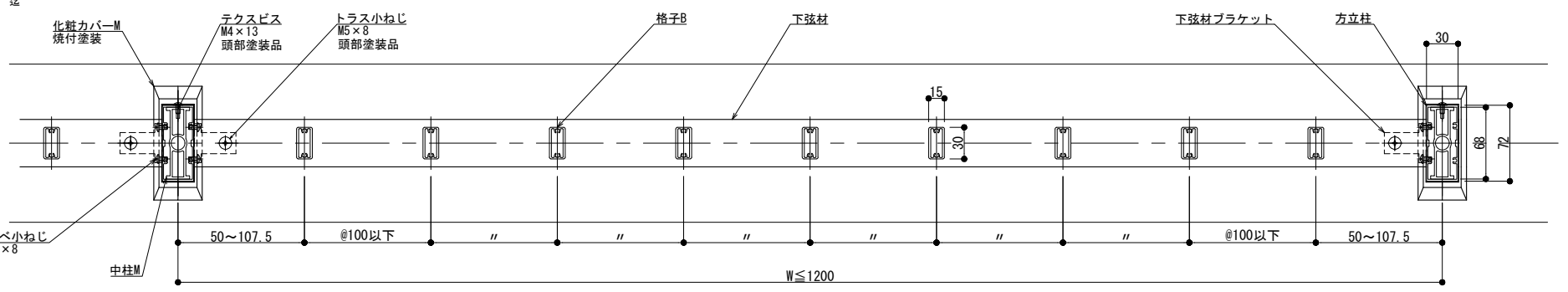
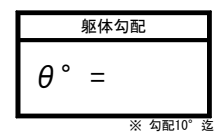
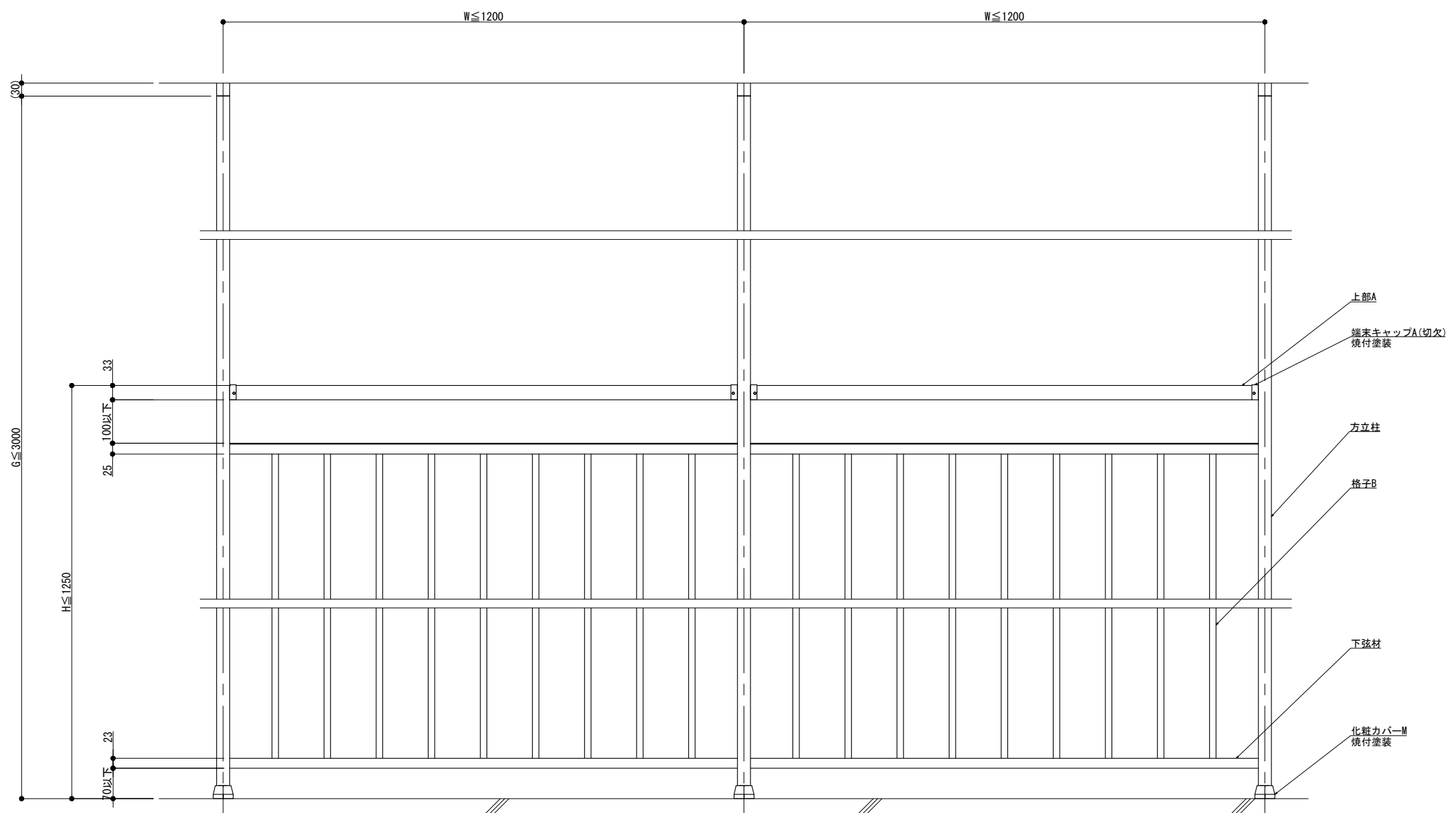
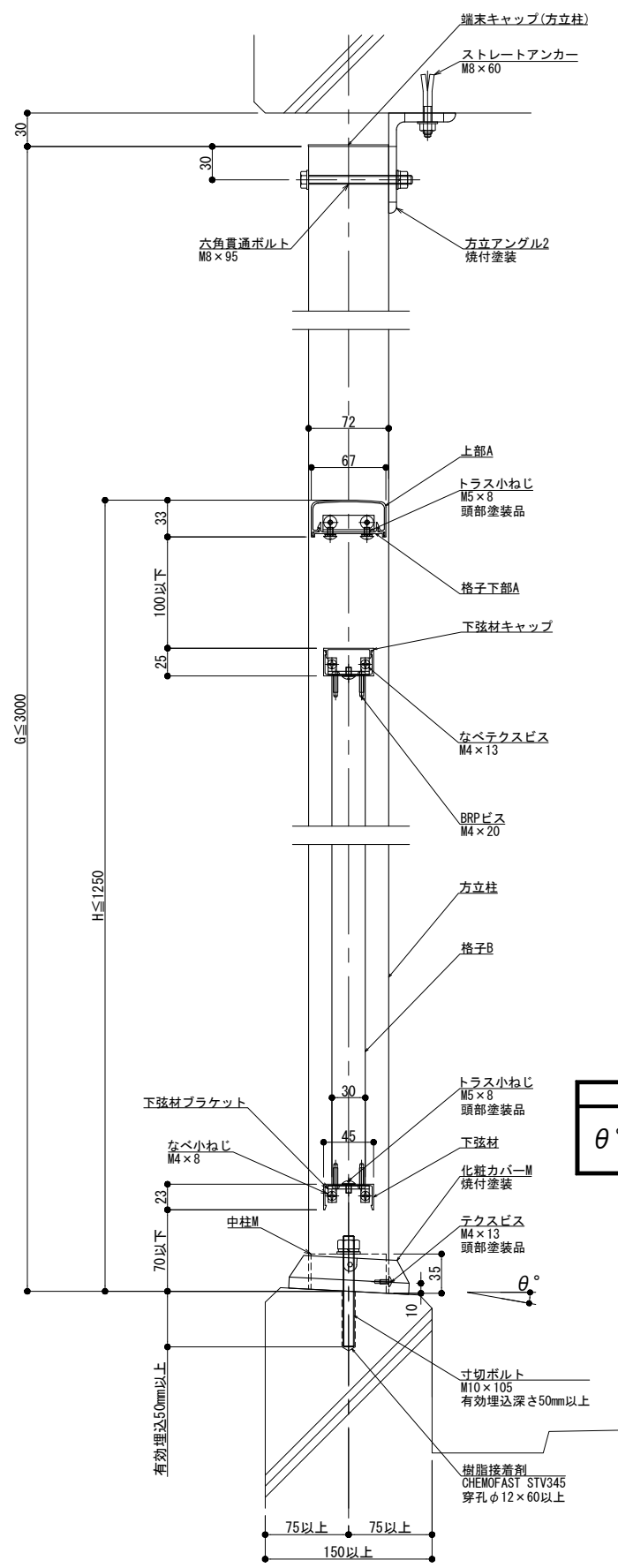

製図: 2023.10.25

改訂年月日	概要	特記事項

井上商事株式会社

作成	設計	担当	検印	工事名
作成年月日	タイプ	図名	後付工法 150型 2Kタイプ 方立支持	

縮尺	通し番号
A1 1:3 A3 1:6	
区分	図面番号
管理番号	00000000_000

NL・SL-P2K・A

BL 150型

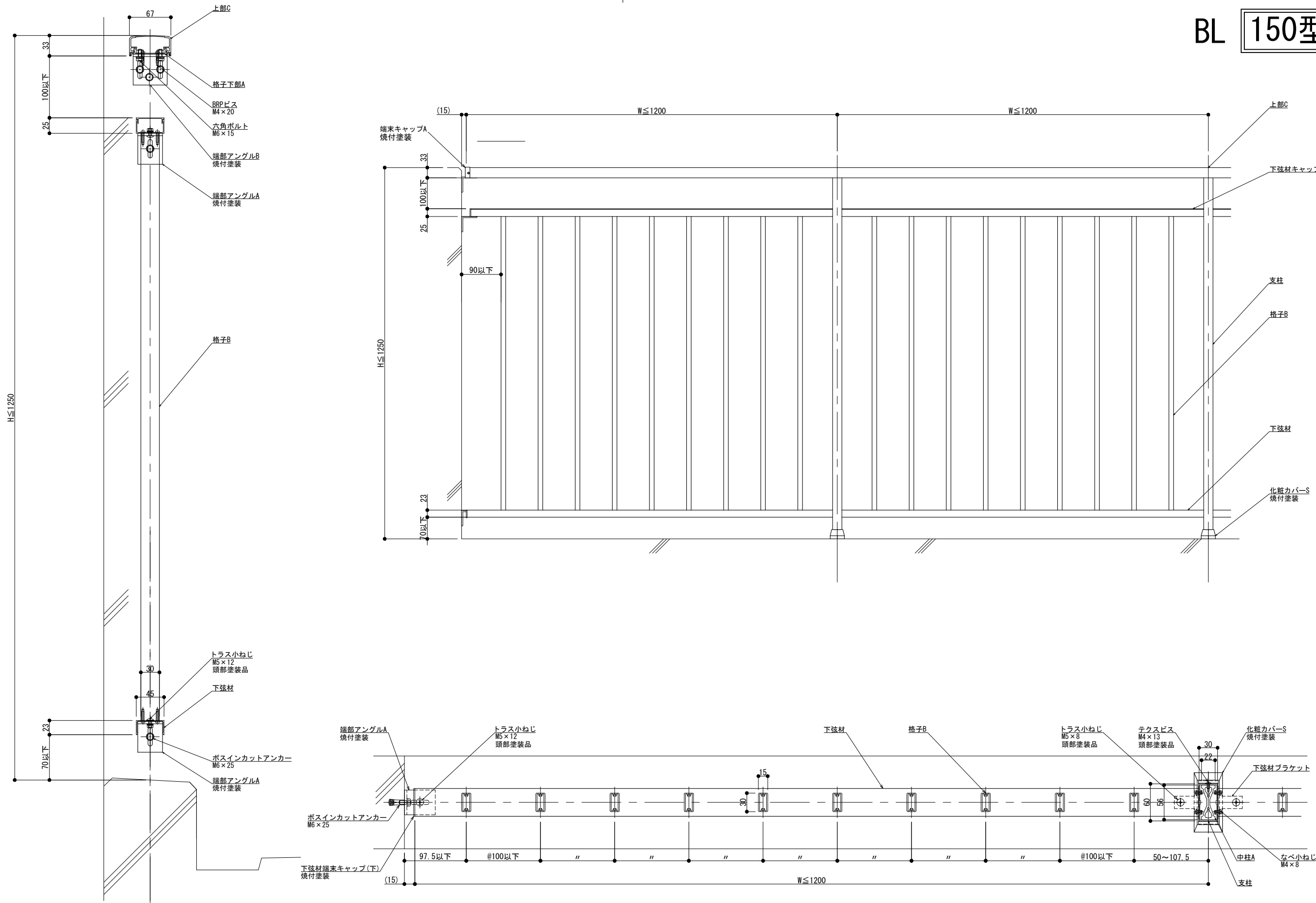

製図: 2023.10.25

訂正	改訂年月日	概要	特記事項

井上商事株式会社

作成	設計	担当	検印	工事名
作成年月日	タイプ		図名	
			後付工法 150型 2Kタイプ 壁支持	

縮尺		通し番号
A1 1:3	A3 1:6	
区分	図面番号	

NL・SL-W2K・A

管理番号 000000001.000