

LOD250

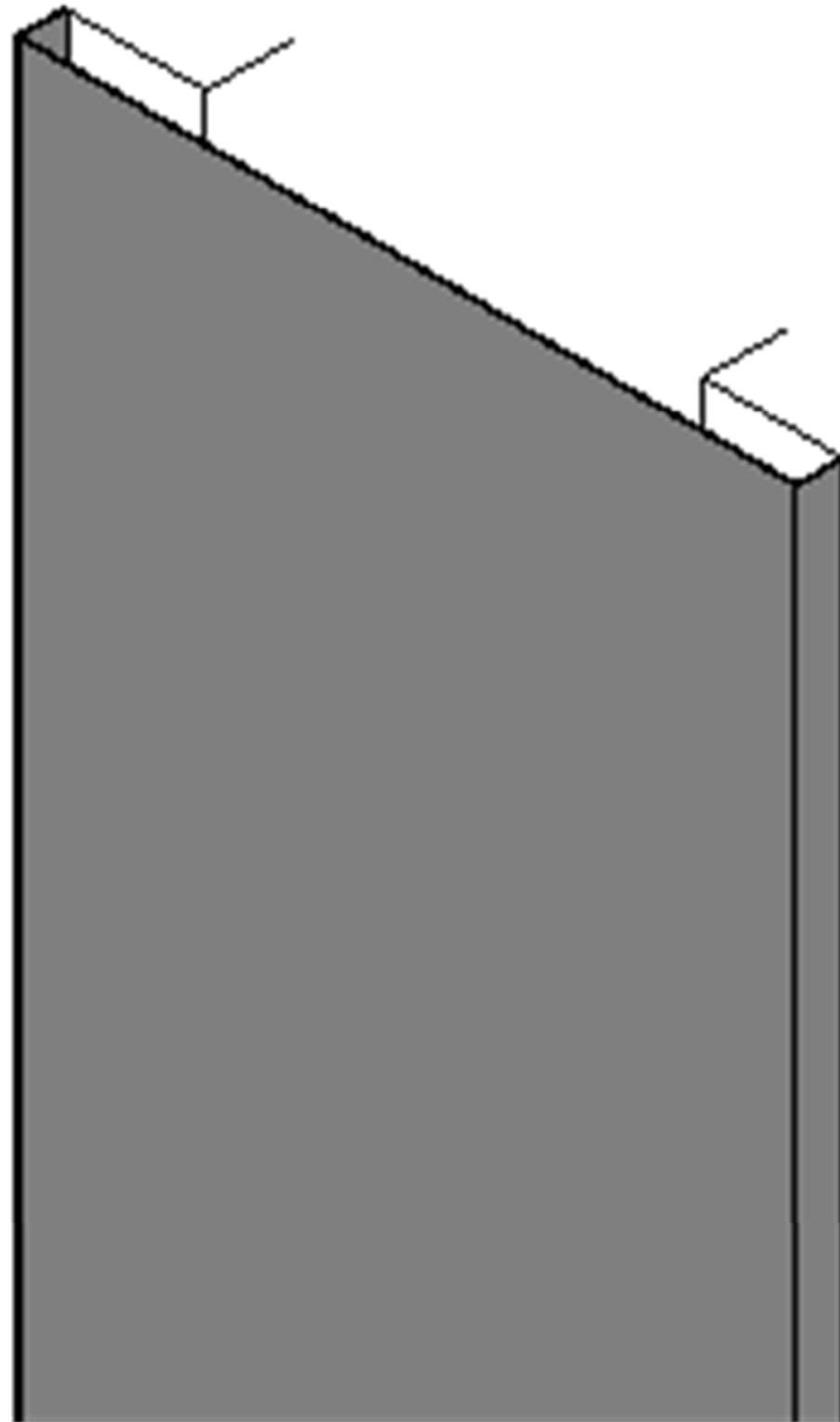

<BIM 製品データ>

SL-350HN

クリアランス : 350

可動量 X : +212mm -262mm

Y : +210mm -210mm

Z : +30mm -30mm

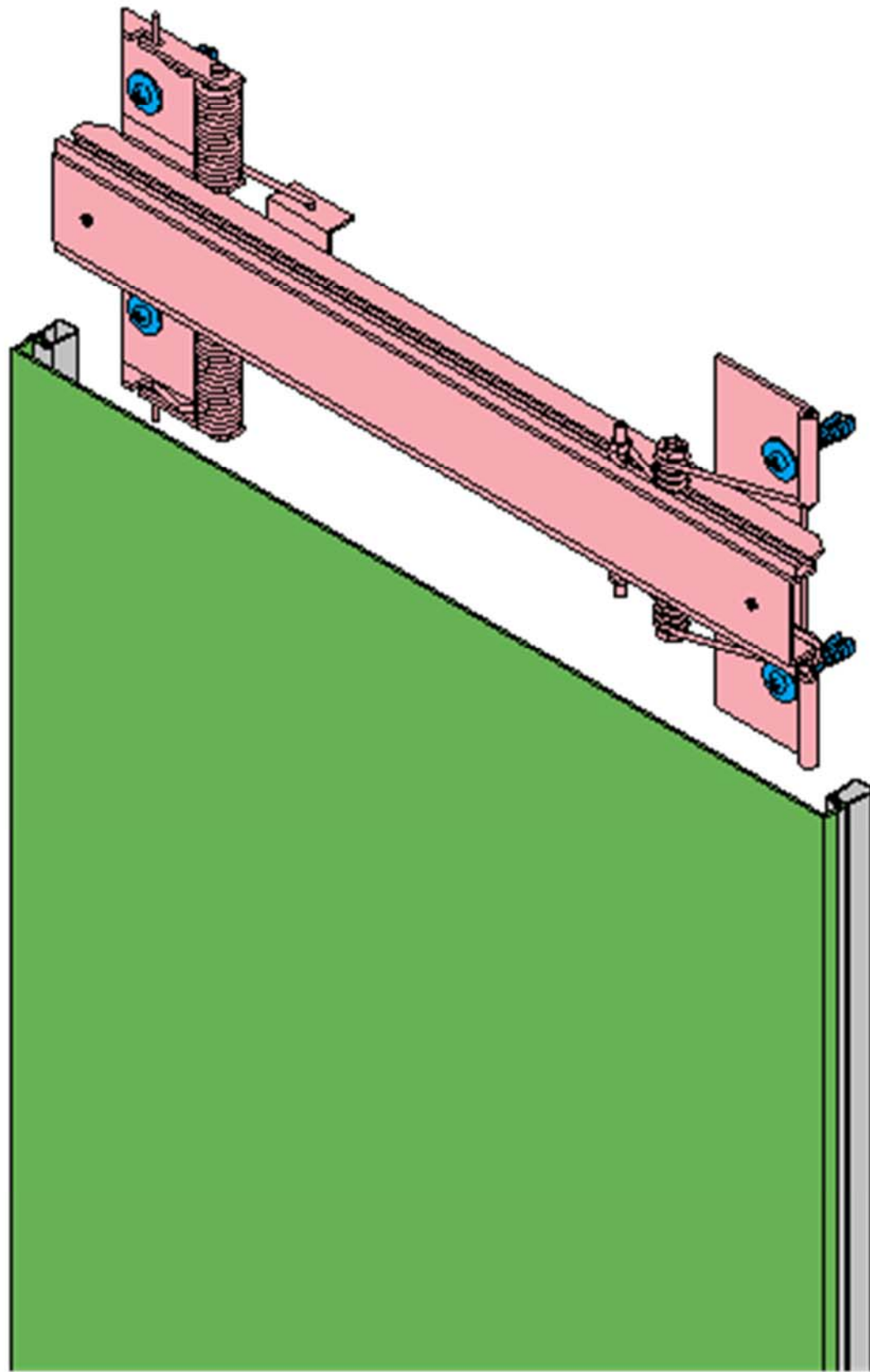

LOD400

■	内壁 - 内壁	SL-350HN	種別：アルミ	固定ピッチ： @ ≤ 900 mm	S= 1:2
---	---------	----------	--------	----------------------	--------

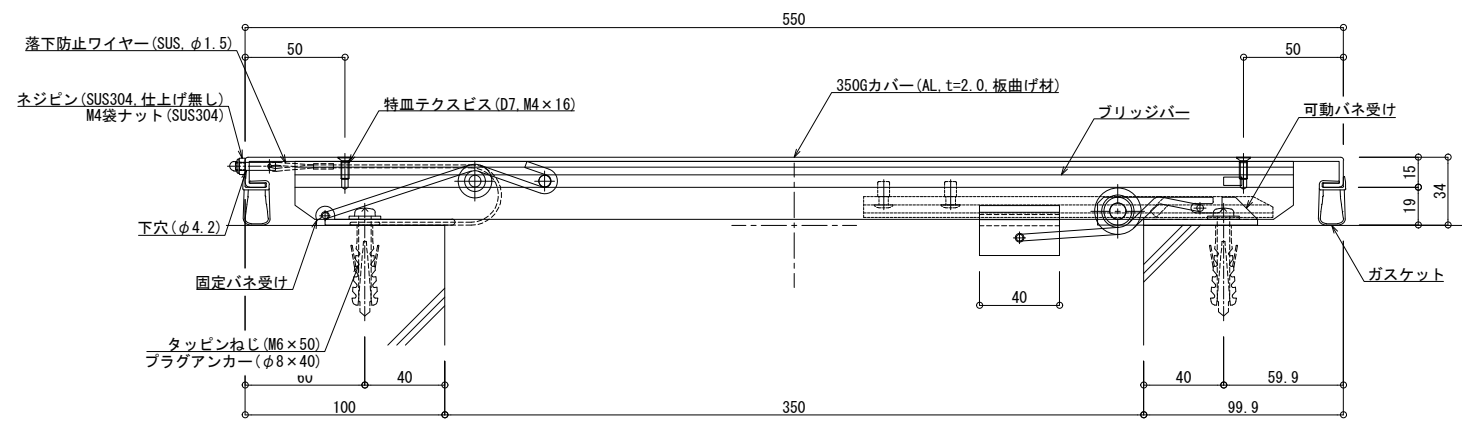

可動図	可動量
	+212mm -262mm
	+210mm -210mm
	+30mm -30mm

制定: 2017.9.20
 改訂: 2023.01.13