

LOD250

<BIM 製品データ>

SL-450HG 耐火仕様

クリアランス : 450

可動量 X : +262mm -362mm

Y : +270mm -270mm

Z : +30mm -30mm

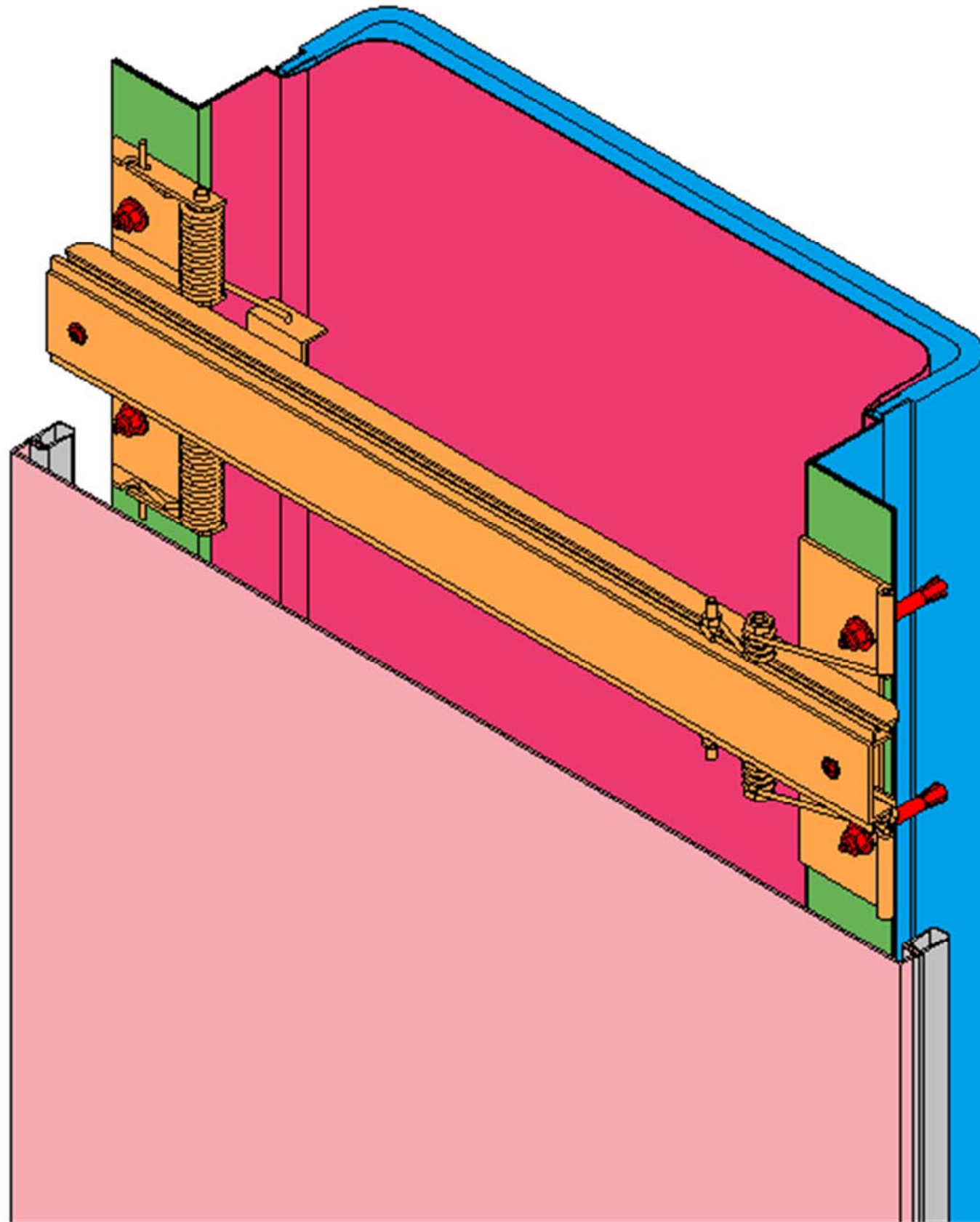

LOD400

■	外壁 - 外壁	SL-450HG (耐火仕様) 12.5mm	種別: アルミ	定尺2m	定尺3m	S= 1:2
				固定ピッチ: @ ≤ 850 mm	固定ピッチ: @ ≤ 900 mm	

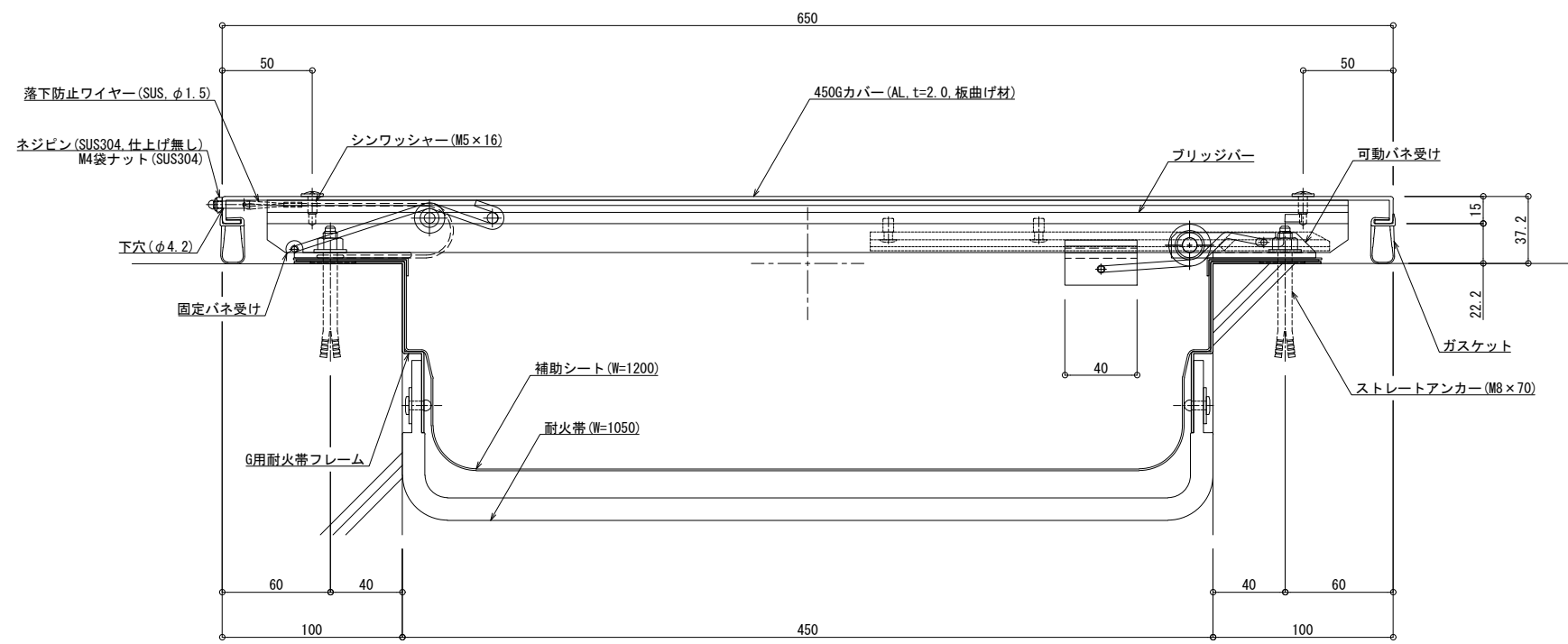

可動図	可動量
	+262mm -362mm
	+270mm -270mm
	+30mm -30mm

製定: 2017.9.20
 改定: 2023.03.31