

<BIM 製品データ>

SL-500RT

クリアランス : 500

可動量 X : +250mm -250mm

Y : +250mm -250mm

Z : +250mm -250mm

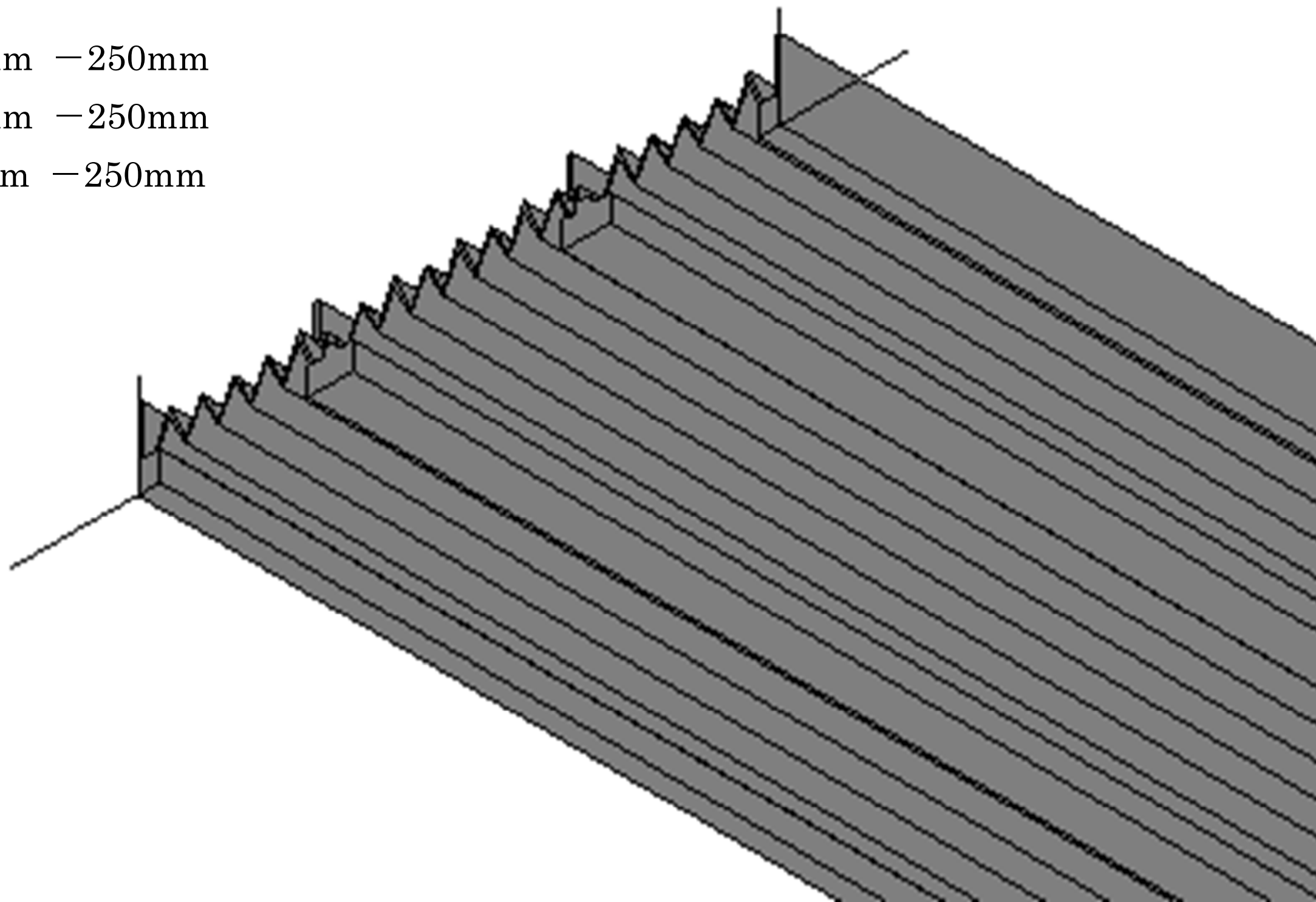

LOD250

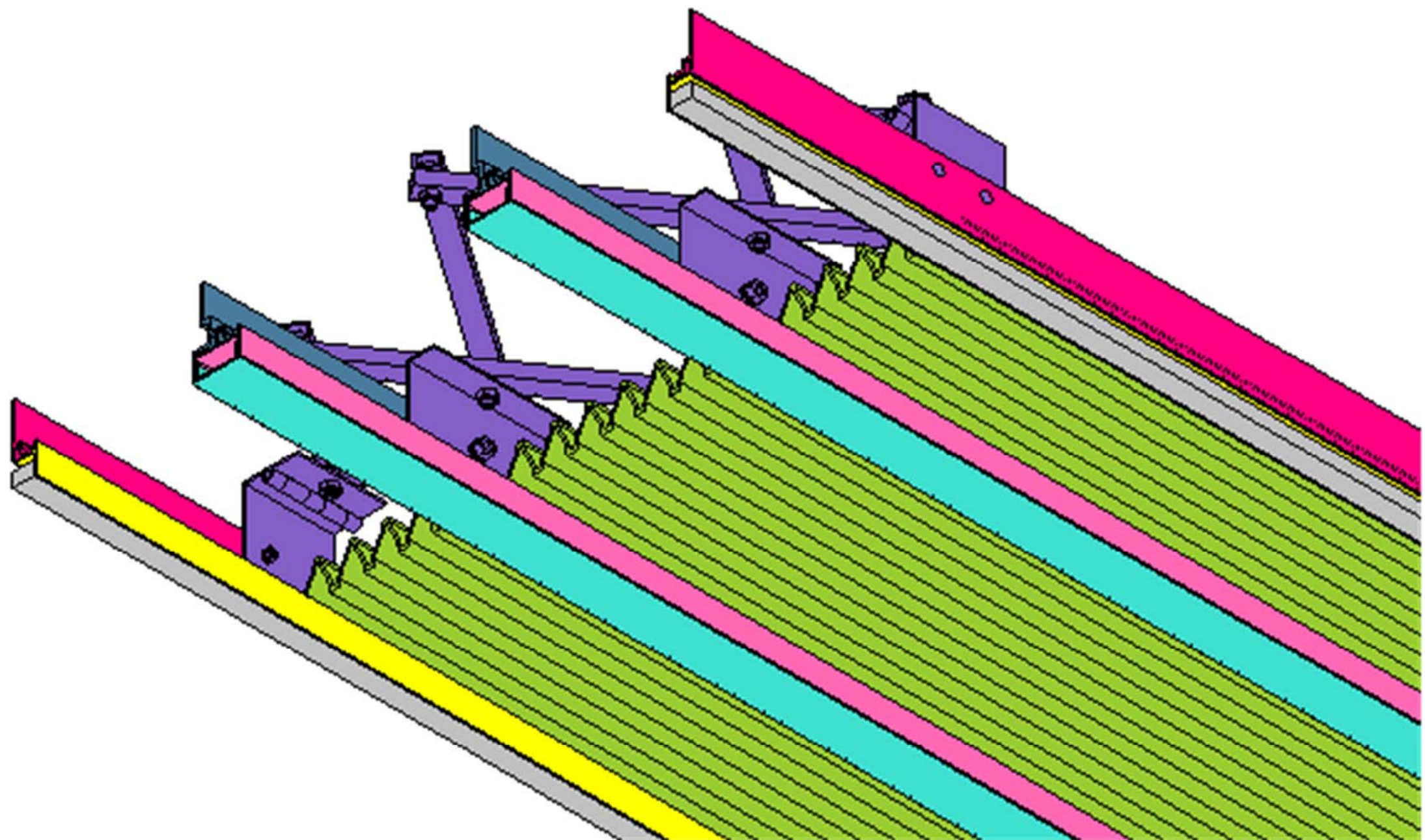

LOD400

■	天井 - 天井	SL-500RT	種別：樹脂ゴム 色：	アンカー固定間隔： @ ≤ 560 mm	S= 1:2
---	---------	----------	---------------	-------------------------	--------

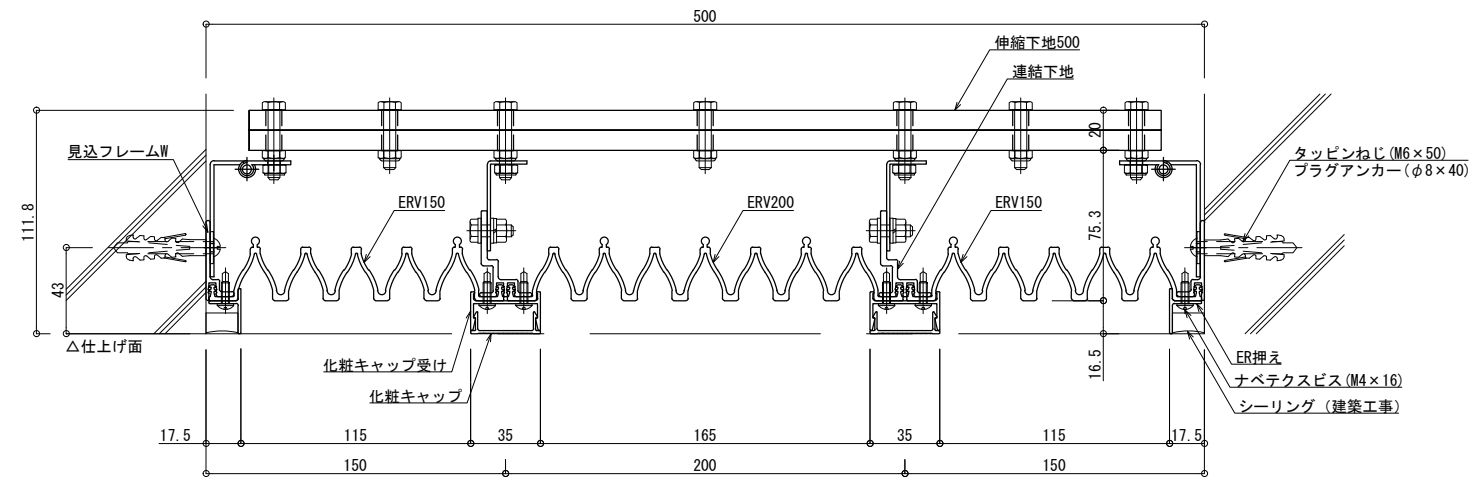

可動図	可動量
	+250mm -250mm
	+250mm -250mm
	+250mm -250mm

！ご使用にあたっての注意点！

本Rシリーズは樹脂製品のため、
躯体精度によりたわみ・ねじれ等の癖が付きますが、
可動性能には影響はございません。

制定: 2017.9.20
 改訂: 2023.06.08