

定尺 L	A寸法	B寸法
3900	3900	65
2900	2900	65
1900	1900	65
900	900	65

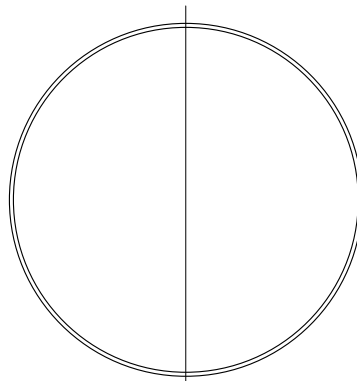
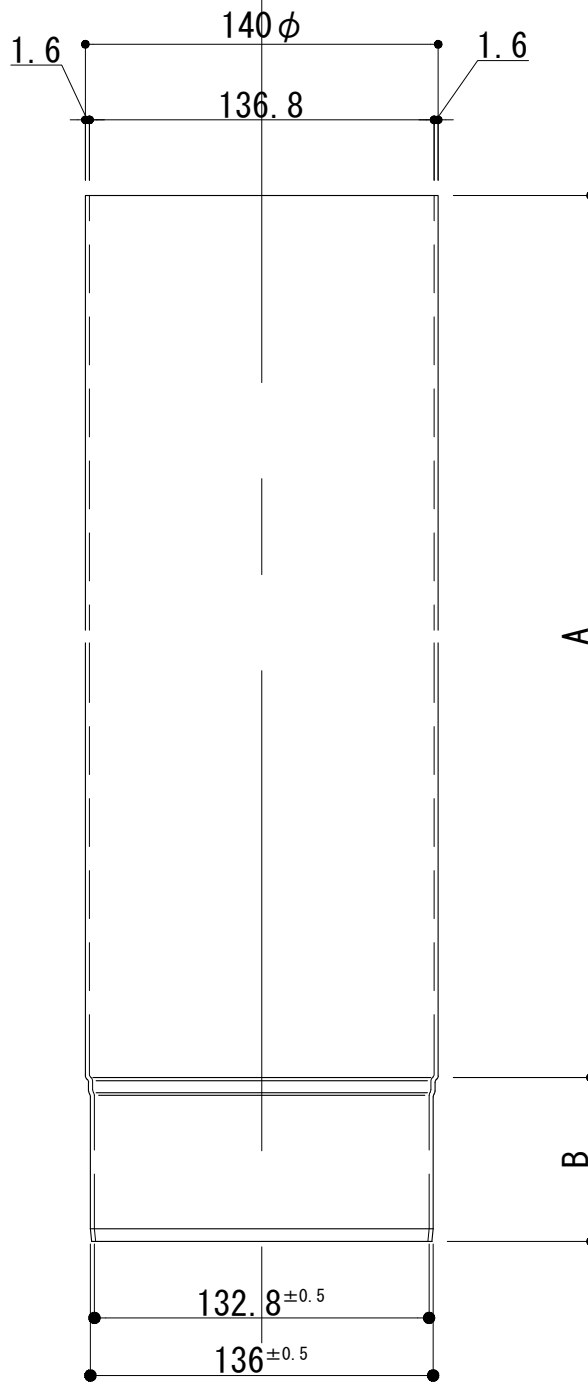

変更:2021.06.02

制定:

工事名	電解着色品	担当	製図	照査
図面名	φ140 バンドタイプ本体 (t=1.6)	S=1/3		

定尺 L	A寸法	B寸法
3900	3900	65
2900	2900	65
1900	1900	65
900	900	65

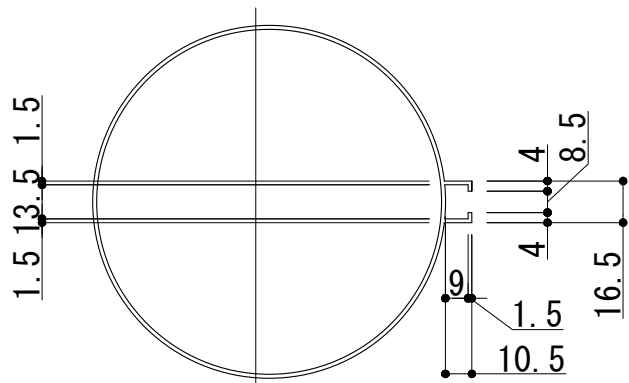
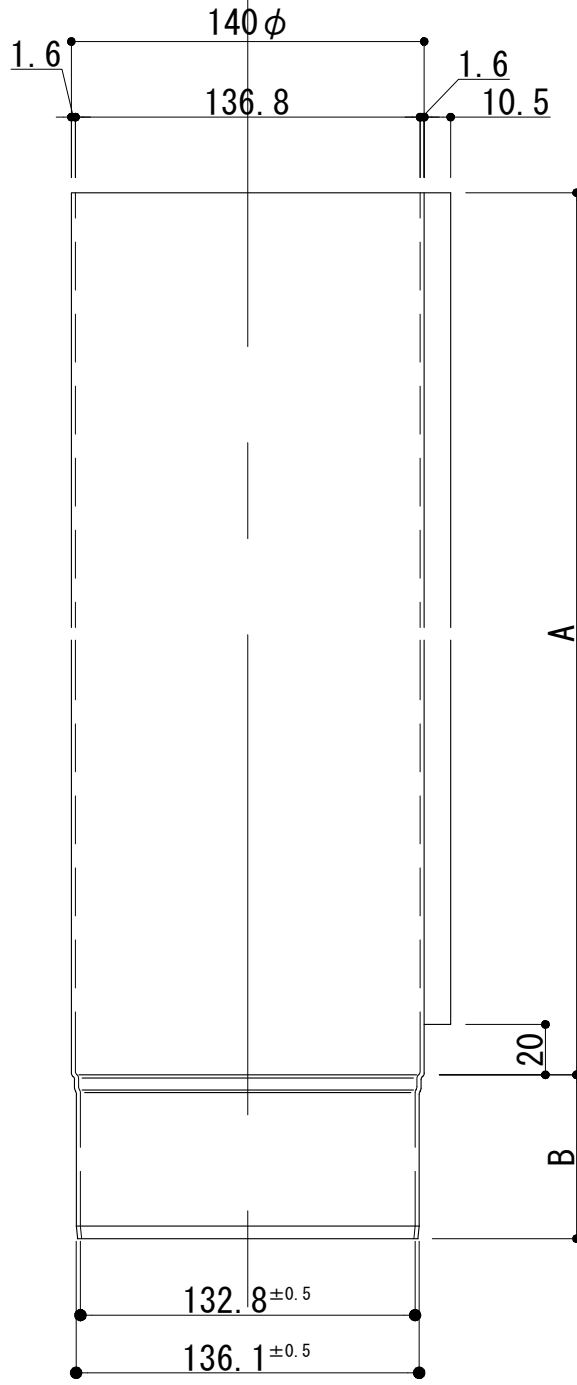

変更:2021.06.02

制定:

工事名	電解着色品	担当	製図	照査
図面名	S=1/3			
φ140 バンドレスタイプ本体 (t=1.6)				